

Guía de configuración rápida

Grabador de vídeo en red



Para obtener los manuales detallados, herramientas, etc., por favor visite foscam.com/downloads.

V1.2
305503001030

5 Iniciar sesión

- Encienda el interruptor de encendido en el panel trasero. Una vez que el NVR se inicia correctamente, el LED de encendido y el LED de HDD los indicadores se volverán verdes. La página de inicio se muestra en el pantalla.
- Cambiar el nombre de usuario y la contraseña. Para su seguridad, establezca un nuevo nombre de usuario y contraseña para su nvr antes de iniciar sesión.

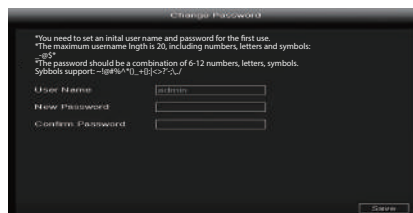

- Página de inicio de sesión. Añada el nombre de usuario y la contraseña, luego haga clic en el botón Aceptar.

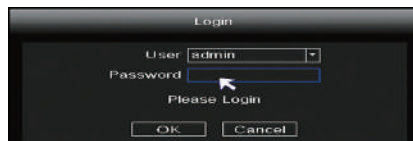

- Después de modificar la contraseña, se le dirigirá al Asistente de configuración.

-5-

1 Antes de Comenzar

Contenido del Paquete

NVR	Cable Ethernet
Adaptador de corriente CC	Ratón USB
Guía de instalación rápida	Paquete de tornillos
Datos de la tarjeta de garantía	Cables y cable de alimentación del discos duro

Advertencia de seguridad

- Las cámaras y NVR de Foscam requieren buenas prácticas de seguridad para salvaguardar su privacidad. Debe cambiar regularmente la contraseña de su cámara o NVR, con la combinación de números, letras y símbolos.
- Debe actualizar su cámara o NVR con regularidad. Asegúrese de que su cámara o NVR tenga instalado el último firmware para su modelo específico y una mejor experiencia.

2 Instalación del disco duro

ADVERTENCIA

- Antes de instalar una unidad de disco duro (HDD), asegúrese de que la alimentación esté desconectada del NVR.
- Se recomienda utilizar un disco duro en 7200 de alta velocidad o superior.

-1-

- Retire la cubierta del NVR aflojando los tornillos en la parte posterior e inferior.

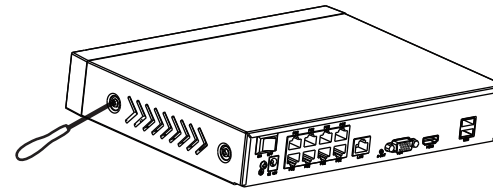

- Conecte un extremo del cable de datos y el cable de alimentación a la placa base del NVR y el otro extremo al HDD.

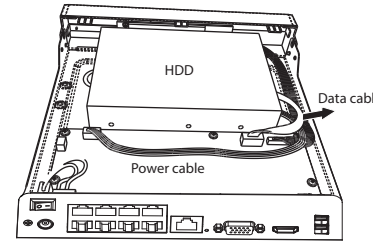

- Coloque el HDD en la parte inferior del dispositivo y luego apriete los tornillos en la parte inferior para el HDD.

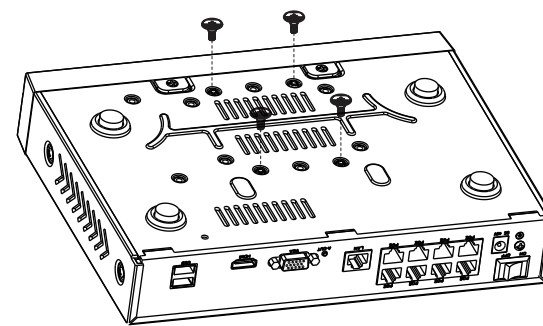

-2-

- P2P. Si desea conocer el UID del dispositivo, escanee el código QR. Si no desea utilizar el asistente de configuración la próxima vez, desmarque la casilla de verificación Asistente de configuración. Haga clic en el Botón Finalizar para completar el asistente de configuración.

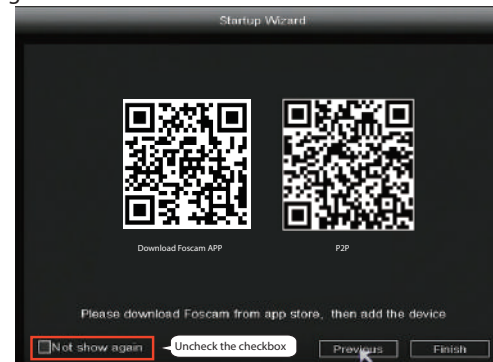

o haga clic derecho → **Menú principal** → **Configuración** → desmarque la casilla de verificación Asistente de configuración. Haga clic en el botón Finalizar para completar el asistente de configuración.

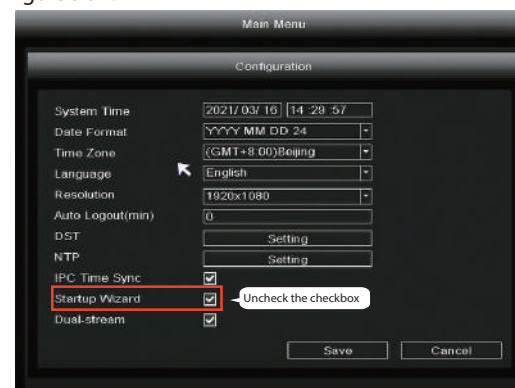

-7-

6 Asistente de configuración

El asistente de configuración puede guiarlo a través de algunas configuraciones importantes en el NVR.

- Configuración de la hora.



- Formatee el disco duro. Haga clic en el botón Formatear para configurar el disco duro. Tenga en cuenta que esto eliminará todos los archivos del disco duro. Configuración completa de HDD. Seleccione Detener grabación y sobrescribir.

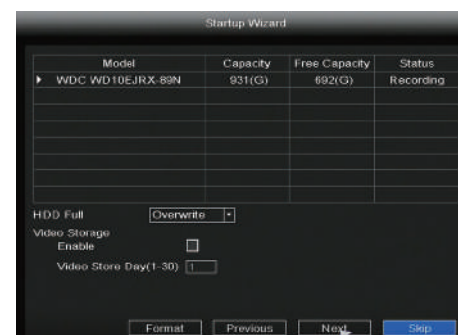

-6-

- Vuelva a instalar la cubierta del NVR y apriete los tornillos.

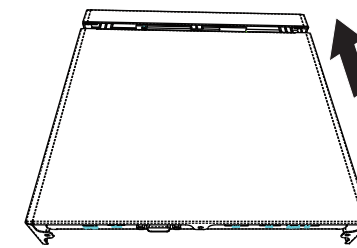

3 Panel trasero nvr

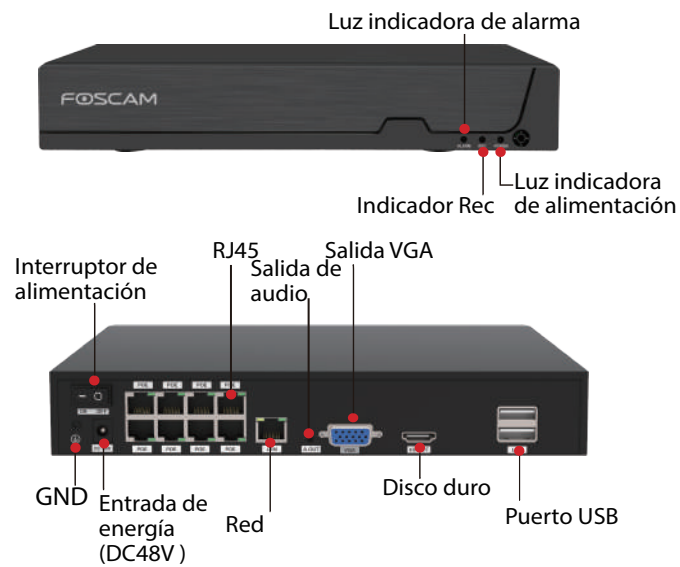

-3-

4 Conexión del Dispositivo



Procedimiento

- Si desea utilizar Foscam VMS o la aplicación, el NVR debe estar conectado a un enrutador o router. Si solo utiliza el NVR en local conectado a un monitor, no necesita conectarse al enrutador o router.
- Conecte su pantalla a una de las salidas de video (VGA o HD-OUT interfaz).
- Conecte un dispositivo de almacenamiento externo a la interfaz USB del NVR como una copia de seguridad.
- Conecte un ratón a la interfaz USB.
- Algunos dispositivos necesitan conectarse a su enrutador mediante un cable Ethernet, incluyendo NVR, PC y cámara IP.
- Conecte el adaptador de corriente al puerto de entrada de energía.
- El servidor DHCP del NVR se activará si no detecta un enrutador o router dentro de los 30 segundos siguientes, y servirá para buscar y

-4-

7 Añadir una Cámara

Puede agregar una cámara IP que esté conectada a Internet en el NVR.

- Haga clic derecho en la interfaz principal, seleccione el canal de Conf.
- Seleccione su cámara IP o **agregar automáticamente**
- Haga Click en **Añadir**.
- Añada el nombre de usuario y la contraseña de la cámara. Si su cámara está en el estado predeterminado de fábrica, no es necesario introducir el nombre de usuario y contraseña.
- Haga Click en **OK**.

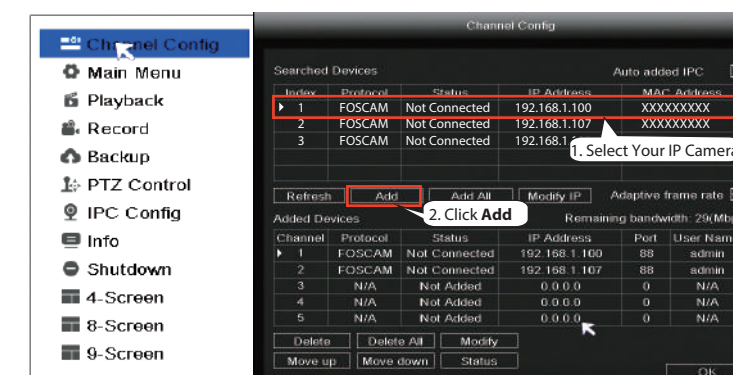

Seleccione un protocolo según la cámara IP que tenga.

- Protocolo FOSCAM: las cámaras IP de alta definición (HD) para Foscam.
- Protocolo ONVIF: Cámaras IP que admiten el protocolo ONVIF.

-8-

8 Grabación

Una vez que la cámara IP se haya agregado correctamente al NVR, habilite la función de Grabación Programada con los siguientes métodos cuando esté en el modo de vista en vivo.

8.1 Registro programado

Haga clic en botón derecho → **Menú principal** → **Grabar** → elija el canal de grabación → **Guardar** (en realidad, el sistema NVR tiene programado 24 horas grabación).

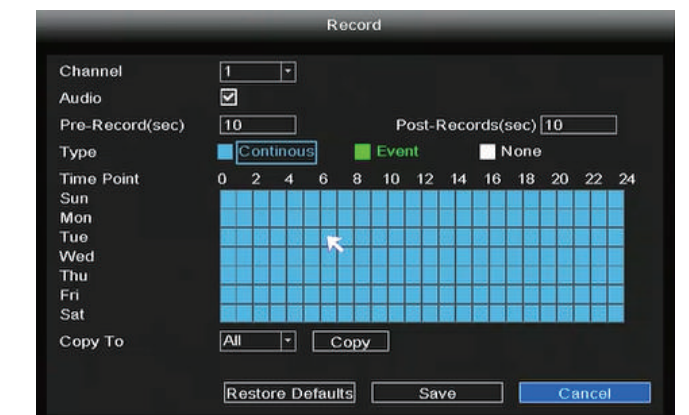

En el modo Vista en vivo, el ícono está en la parte inferior derecha de la pantalla. para cada canal, lo que indica que la grabación está en curso.

-9-

8.2 Grabación de Eventos

Si desea iniciar la grabación de eventos, seleccione Tipo de Evento, use el botón izquierdo del ratón para seleccionar la hora (se vuelve verde), si los otros canales operan de la misma manera, seleccione **Copiar**.

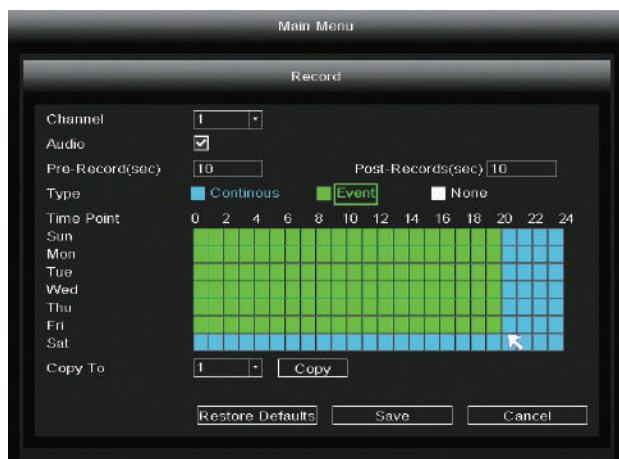

Nota: El tipo de alarma predeterminado es Detección de movimiento.

En el modo Vista en vivo, el icono  está en la parte inferior derecha de la pantalla.

- 10 -

Configure la alarma de evento de acuerdo con el siguiente método Haga clic con el botón derecho → **Menú principal** → **Evento** → **Detección de movimiento** → elija el canal de destino, configuración de Programación, Retraso, Grabar canal, Tour, Activación PTZ, Enviar timbre de correo electrónico → **Guardar**.

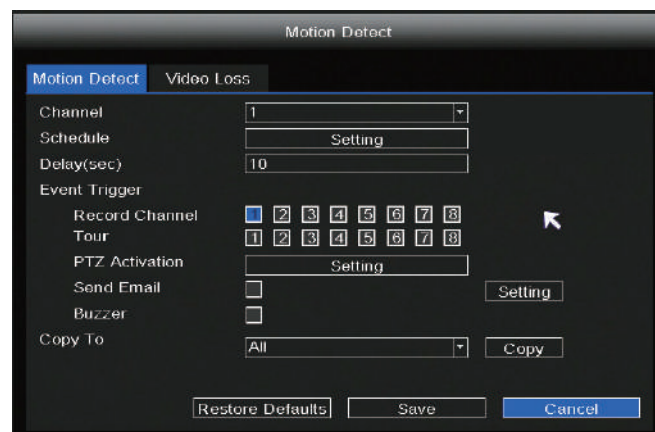

- 11 -

9 Reproducción

Puede ver la información de grabación, incluye grabación manual, Grabación alarma, grabación programada.

Haga clic botón derecho → **Menú principal** → **Reproducción** → elija canal y fecha → haga clic en la línea de tiempo para verificar el registro.



Nota

Se ha establecido el número máximo de 8 canales de reproducción de vídeo. Alcanzado, anule la selección de otros canales primero para continuar.

- 12 -

10 Acceso Remoto

También puede acceder al NVR o la cámara IP directamente a través de la aplicación Foscam y el software VMS de Foscam.

10.1 Acceso al Foscam VMS

Foscam VMS es una nueva herramienta para PC. No requiere complementos y es compatible con Windows y Mac. Es compatible con todas las cámaras Foscam HD y hasta 36 cámaras al mismo tiempo. Si desea administrar varias cámaras, le sugerimos que instale Foscam VMS. Puede descargar "Foscam VMS" de [foscaml.com/vms](https://www.foscaml.com/vms), y puede descargar la versión para Mac "Foscam VMS" de la tienda de aplicaciones:

<https://apps.apple.com/cn/app/foscamvms/id1521202507?mt=12>

Nota: Para obtener la mejor experiencia, actualice Foscam VMS a la última versión.



Agregar el NVR

1. Ejecute Foscam VMS, luego podrá crear una cuenta de administrador local e iniciar sesión.
2. Toque el botón "+" en Foscam VMS y siga el asistente de configuración para agregar su NVR.

Consulte el manual del usuario para obtener más pasos detallados.

- 13 -

3. Vista previa: haga clic en el dispositivo en la lista de dispositivos LAN para ingresar a la interfaz de vista previa, seleccione un canal para ver su imagen, haga clic para entrar, como se muestra a continuación  :

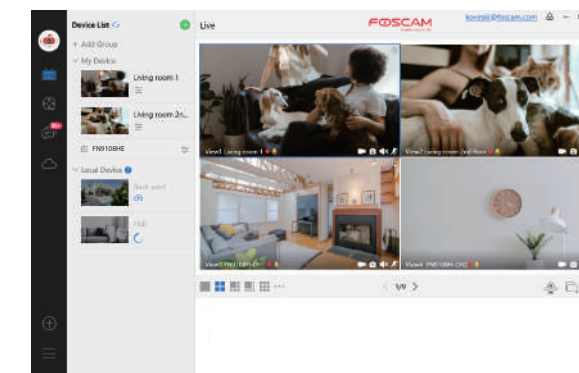

10.2 Acceso a la aplicación Foscam

1. También puede simplemente ir a la App Store o Google Play y buscar el término "Foscam". Descargue la APLICACIÓN en su teléfono inteligente o escanee el código QR a continuación, lo llevará a la página de descarga para instalar la APLICACIÓN Foscam.



2. Ejecute la APLICACIÓN Foscam y luego regístrese para obtener una cuenta Foscam.

- 14 -

3. Agregar dispositivo: una vez que haya iniciado sesión, puede tocar el botón "+" en la APLICACIÓN, luego escanee el código QR, que se encuentra en la parte inferior de su NVR.

4. Vista previa: haga clic en el dispositivo en la lista para ingresar a la interfaz de vista previa, seleccione un canal para ver su imagen, como se muestra a continuación:

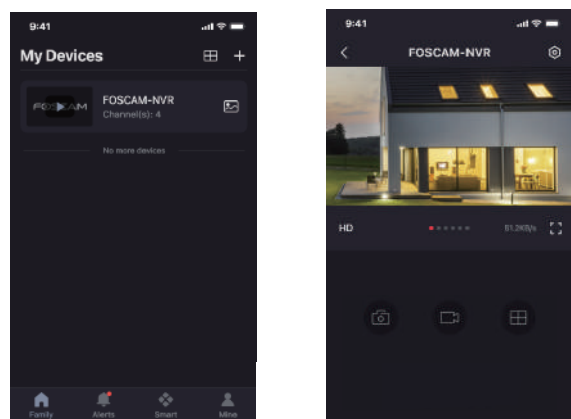

- 15 -

11 Actualización

1. Puede actualizar su NVR y el sistema de cámaras con software local.

Actualización de NVR:

Descargue el firmware en el disco U → Inserte el disco U en el puerto USB del NVR → Haga clic derecho → **Menú principal** → **Actualizar** → haga clic en **Actualizar** → haga clic en **Actualice** para actualizar su NVR.

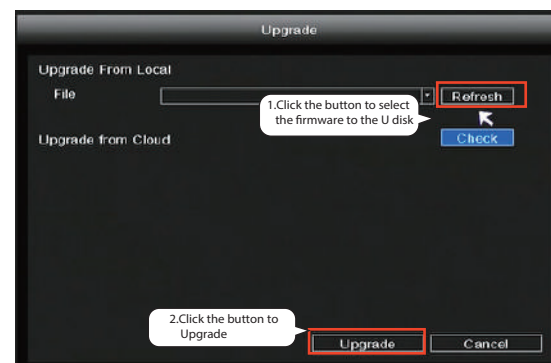

Nota:

No apague el NVR durante la actualización. Después de la actualización, el NVR se reiniciará.

- 16 -

2. Puede actualizar el firmware de su NVR con Foscam VMS.

Abra e inicie sesión en Foscam VMS, seleccione  Ajustes > **Sistema** > **actualización del Sistema**.

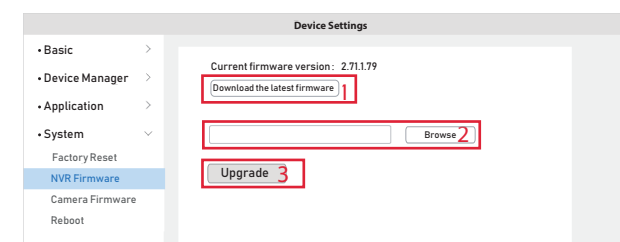

Pasos para la actualización de firmware:

- ① Haga clic en el botón "Descargar el firmware más reciente" para descargar el firmware más reciente en su ordenador.
- ② Haga clic en el botón "Examinar", elija la versión de firmware que desea actualizar en la página web.
- ③ Haga clic en el botón "Actualizar" y espere hasta que termine.

3. Puede actualizar el firmware de su NVR y cámaras con la aplicación Foscam.

Abra la aplicación Foscam e inicie sesión en el NVR, seleccione Configuración > **Firmware del NVR**.

- 17 -

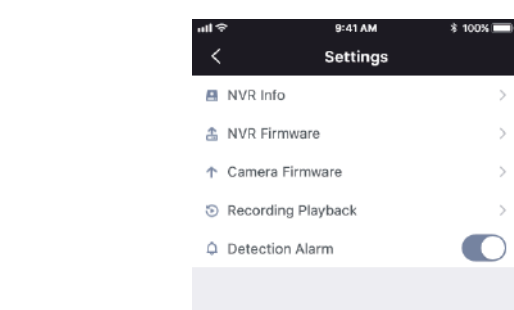

Nota:

No apague el NVR durante la actualización. Después de la actualización, el NVR se reiniciará.

12 Rendimiento del producto

Fuente de alimentación: DC 48V 2.0A 96W

13 Soporte técnico

Si tiene problemas con su dispositivo Foscam, contacte con su distribuidor donde compró el producto, o puede enviarnos un correo electrónico al equipo de soporte en: support@foscaml.com ¡Sus valiosos comentarios y sugerencias para mejorar los productos serán bienvenidos en Foscam!

- 18 -

FOSCAM
home security



Declaración de certificado CE Sitio web:

<https://www.foscaml.com/company/ce-certificate.html>

Información del Exportador e Importador Abierta al Público:

<https://www.foscaml.com/company/open-information.html>

Fabricante: Shenzhen Foscaml Intelligent Technology Co., Ltd
Addr.: Room 901, Unit B, Building 7, Xingke 1st Street
Vanke Cloud City Phase 1, Nanshan Dist., Shenzhen, 518055, China

www.foscaml.com

Como resultado de las actualizaciones del producto y otros motivos, es posible que esta guía no pueda actualizarse a tiempo, lo que puede resultar en una inconsistencia con la información del sitio web oficial. Por favor, considere la información del sitio web oficial (www.foscaml.com).

- 19 -